

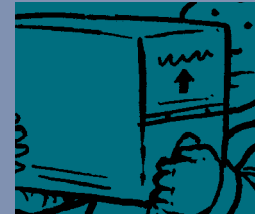

**LA SÉCURITÉ
À BORD DES
BATEAUX
DE PÊCHE**



LA SÉCURITÉ À BORD DES BATEAUX DE PÊCHE

Guide pratique à l'intention des membres d'équipage

Compilé par Alastair Robertson

Illustrations de Dean Raybould

Conception graphique et production,
Karen Jones et Archetype Creative Service Ltd.
Nelson, New Zealand

Ce manuel a été publié avec le concours financier de Taiwan/République de Chine

**DIVISION DES RESSOURCES MARINES
PROGRAMME PÊCHE CÔTIÈRE
SECTION FORMATION**



SECRÉTARIAT GÉNÉRAL DE LA COMMUNAUTÉ DU PACIFIQUE

Nouméa (Nouvelle-Calédonie)

1998

© **Copyright Secrétariat général de la Communauté du Pacifique (CPS), 1998**

Le Secrétariat général de la Communauté du Pacifique autorise la reproduction, même partielle, de ce document, sous quelque forme que ce soit, à condition qu'il soit fait mention de l'origine.

Première impression, novembre 1998

Texte original : anglais

Secrétariat général de la Communauté du Pacifique (CPS) - catalogage avant publication

Secrétariat général de la Communauté du Pacifique

Robertson, Alastair

La sécurité à bord des bateaux de pêche : un guide pratique à l'intention
des membres d'équipage/compilé par Alastair Robertson

363.123

AACR2

ISBN 982 – 203 – 636 – 1

Secrétariat général de la Communauté du Pacifique

B.P. D5

98848 Nouméa Cédex

Nouvelle-Calédonie

Téléphone : (687) 26.20.00; télécopieur : (687) 26.38.18; mél : spc@spc.org.nc; Site web : <http://www.spc.org.nc/>

TABLE DES MATIÈRES

Liste de termes français, taiwanais et japonais	4
Parties d'un bateau de pêche	8
Parties d'un radeau de survie gonflable	11
Matériel à bord, du radeau de survie.....	12
Mise à l'eau du radeau de survie.....	14
Survie après la mise à l'eau du radeau	15
Nécessaire de premiers soins	16
Sécurité sur le pont.....	17
Causes d'incendie	19
Principes et organisation de la lutte contre l'incendie.....	21
Matériel de lutte contre l'incendie	22
VIH/SIDA	23
Pollution.....	24

LISTE DES TERMES FRANÇAIS, TAIWANAIS ET JAPONAIS

	FRANÇAIS	TAIWANAIS	JAPONAIS
ÉQUIPAGE	Capitaine	Chwan Jaanq	Senshou
	Chef mécanicien	Luen Ji Jaang	Kikanchou
	Cuisinier	Chwu Shy	Kokku
	Équipage	Chwan Yuan	Senin
	Rôle de l'équipage	Chwan Yuan Ming Dan	Senin meibo
	Mécanicien	Luen Ji Yuan	Kikanshi
	Maître de pêche	Yu Lhau Jaang	Sendoo or Gyorouchou
	Opérateur de radiocommunication	Baw Wuh Yuan	Musen Kyokuchou
	Armateur	Chwan Juu	Senshu
	Capitaine en second	Dah Fuh	Ktou koukaishi
	Maître d'équipage	Tafu	Kouban Chou
	ENGINS ET TERMES DE PÊCHE	Poisson, (frais)	Sheng Shian Yu
Poisson, (en conserve)		Guann Tour Yu	Sakana no Kanzume
Écailles de poisson		Liang yu Chyy	Uroko
Peser		Chenq Jeng	Omosa o hakaru
Poids		Jong Lianq	Omosa
Panier/casier		Kuang	Kago
Bouée		Fwu Chyou	Tama
Ligne de bouée		Fwu Sherng	Ukenawa
Hameçon		Gou	Turibari
Ligne-mère		Juu Sherng	Mikinawa
"Reefer"		Yuun ban Chwan	Unpan sen
Canot de sauvetage		Jiow Sheng Tiing	Kyuumei booto
Palangrier		Woei Diaw Chwan	Haenawa sen
Avançon		Yo Ka	Bun Sen or Shi Sen
Tapis roulant		Banyun Chi	Conveya
TERMES NAUTIQUES	Carte	Hae Twu	Kaizu
	Compas	Luo Parn, Hyy Nan Jen	Konpasu

	FRANÇAIS	TAIWANAIS	JAPONAIS
TERMES NAUTIQUES (suite)	Route	Harg Shianq	Shinro
	Profondeur	Shoei Shen	Suishin
	Île	Dao, Yeu, Sheau Dao	Shina
	Latitude	Woei Duh	Ido
	Longitude	Jing Duh	Keido
	Mille nautique	Hai Lii	Kairi or Mairu
	Radar	Lei Dar	Reida
	Navigation par satellite	Wey Shing Dao Harg	Eisei kouhou
	Vitesse	Harg Suh, Suh Duh	Supiido
CHIFFRES	Un	I	Ichi
	Deux	EII	Nii
	Trois	San	San
	Quatre	Shy	Shi or Yan
	Cinq	Wuu	Go
	Six	Liow	Reku
	Sept	Chi	Shishi or Nana
	Huit	Ba	Hachi
	Neuf	Jeou	Kyuu or ku
	Dix	Shyr	Juu
	Onze	Shyr I	Juuichi
	Douze	Shyr EII	Juuni
	Treize	Shyr San	Juusan
	Vingt	EII Shyr	Nijuu
	Quarante	Shy Shyr	Yonjuu
	Cinquante	Wuu Shyr	Gojuu
	Cent	I Bae	Hyaku
	Deux cents	Leang Bae	Nihyaku
	Mille	I Chian	Shen
	Dix mille	I Wann	Ichinan

	FRANÇAIS	TAIWANAIS	JAPONAIS
TYPES DE POISSON	Germon	Charng Chyi Wei	Tombo of Binnaga Maguro
	Thon obèse	Dah Muh Wei	Mebachi Maguro
	Bonite	Jeng Jian	Katsuo
	Thon jaune	Hwang Chyi Wei	Kihada Maguro
	Marlin noir	Bair Pyi Chyi Yu	Shirokawa Kajiki
	Marlin bleu	Hei Pyi Chyi Yu	Kurokawa Kajiki
	Espadon	Jiann Chyi Yu	Mekajiki
	Voilier	Yeu Saan Chyi Yu	Bashokajiki
	Marlin rayé	Horgng Row Chyi Yu	Makajiki
	Marlin à rostre court	Doan Woen Chyi Yu	Sugiyama
	Baracuda	Jin Suo, Jian, Suo	Onikamasu
	Mahi-mahi	Goei Tour Dau	Shiira
	Poisson	Sheng Shian Yu	Sakana
	Marsouin	Hai Twen	Hanasaki no marui Iruka
	Tortue	Hae Guei	Kame
	Tazard du large	Shyr Chyau	Sawara
	Sardine	Sha Ding	Iwashi
Calmar	Suoo Goan	Ika	
TEMPS	Calme	Pyng Jinq De	Nagi
	Courant	Hae Liou	Chouryuu/Kairyuu
	Pleine lune	Maan Yueh	Mangetsu
	Nouvelle lune	Shin Yueh	Shingetsu
	Tempête	Baw Feng Yeu	Arashi/shike
MOTS ET EXPRESSIONS UTILES	Femelle	Tsyr Shing, Muu De	Mesu
	Mâle	Shyong Shing, Gong de	Osu
	Bonjour	Tsau And	O-Ha-Yo-U
	Comment ça va?	Ni Hao Ma?	Gokigen Ikaga?
	Venez!	Lai	Ku Ru
	Mangez!	Tsu Vand	Ta Be Ru

**MOTS ET
EXPRESSIONS UTILES
(suite)**

FRANÇAIS	TAIWANAIS	JAPONAIS
Vite!	Kuai Tien	Subayai or Ha Ya I
Donnez-moi!	Na Ge Wo	Wa Ta Shi Ni Kure
Jetez la ligne!	Due Sen	Tsuri Ito Wo Nageru
Remontez la ligne!	La Sen	Tsuri Ito Wo Maku
Attachez la corde!	Ni Pang Gun	(Anata Ga) Himo Wo Musubu
Attachez l'avançon!	Ni Bang Fen Sen	
Attention!	Siao Sin	Chui Shite/Kiwo Tsu Ke Te
Emmêlement/perruque	Da Chie	Motsure Ru/Karamu
Lumière	Kuang	Hi Ka Ri or Akari
Dormir/Sommeil	Sui Tsau	Suimin
Eau	Shui Chiao	Mizu
Je suis fatigué	Hen Ley	Watashi Wa Tsukare Te Imasu
Mal de tête	Tho Tong	Zu Tsu U
Voilà un poisson!	Shopai	Oi Ko Re Wa Sakana Da
Attrapez l'hameçon!	Na Kau Wa	Hook Wo Kakeru
Lovez!	Go Topi	(Guru Guru) Maku
Merci	Shieh Shieh	Ariga To U
S'il vous plaît	Chin	One Gai Shi Ma Su
Oui	Toi	Hai
Non	Buh	lie
Je me sens mal	Wo Tse Te Sem Pin	Wa Ta Shi Wa Kibun Ga Warui Desu
Douloureux	Hen Thong	Itai or Kurushii
Oui, je comprends	Wo Tsu Tau	Hai, Wa Kari Mashi Ta
Cette personne	Tsaka Ran	Kono Hito

PARTIES D'UN BATEAU DE PÊCHE (SENNEUR)

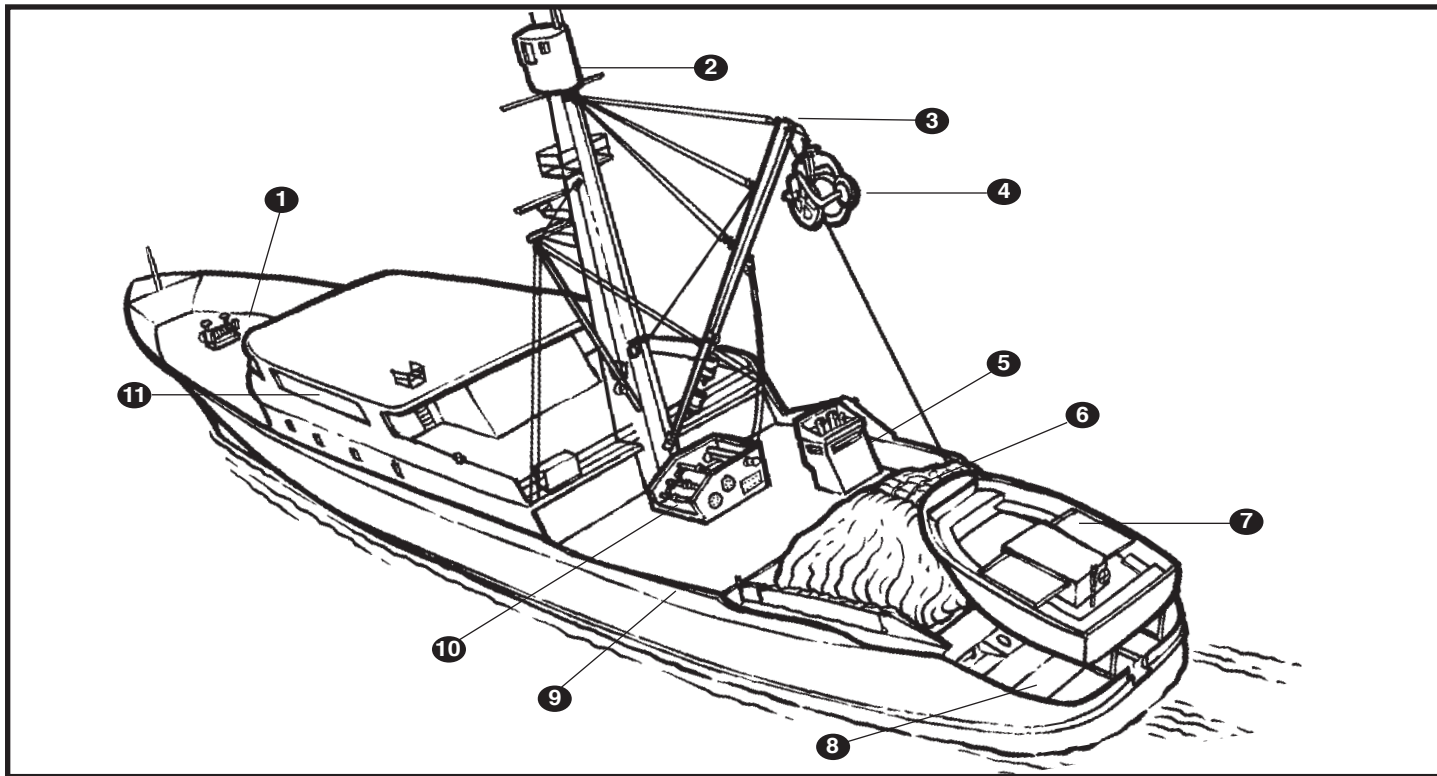

1 Guindeau

2 Nid de corbeau

3 Mât de charge

4 Poulie

5 Poste de commande

6 Senne

7 Annexe

8 Rampe

9 Pavois

10 Treuil

11 Timonerie/passerelle

PARTIES D'UN BATEAU DE PÊCHE (PALANGRIER)

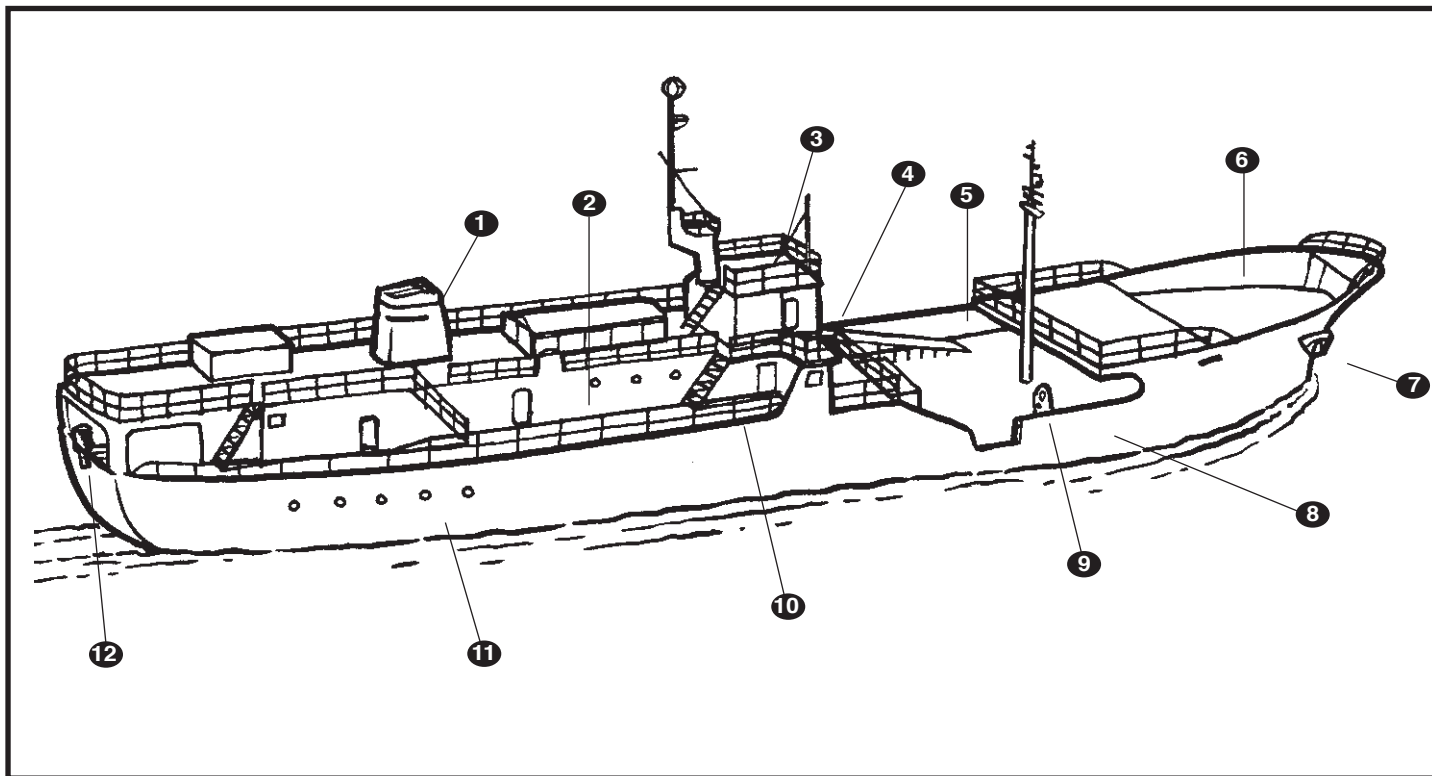

❶ Cheminée

❷ Quartiers

❸ Flying brige

❹ Timonerie/passerelle

❺ Bâbord

❻ Gaillard d'avant

❼ Ancre

❽ Tribord

❾ Vire-ligne

❿ Rambarde

⓫ Hublot

⓬ Éjecteur de ligne

PARTIES D'UN BATEAU DE PÊCHE

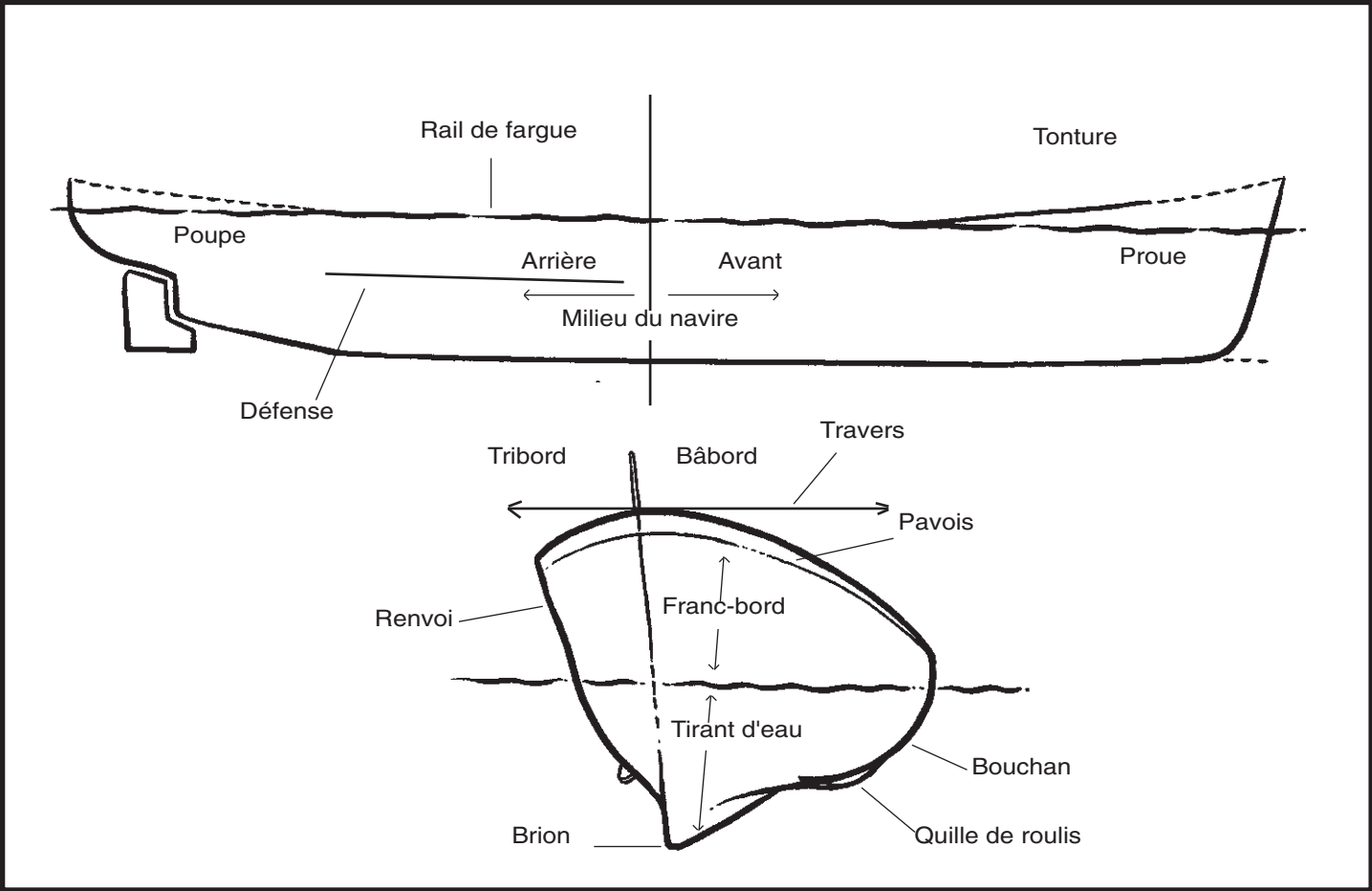

PARTIES D'UN RADEAU DE SURVIE

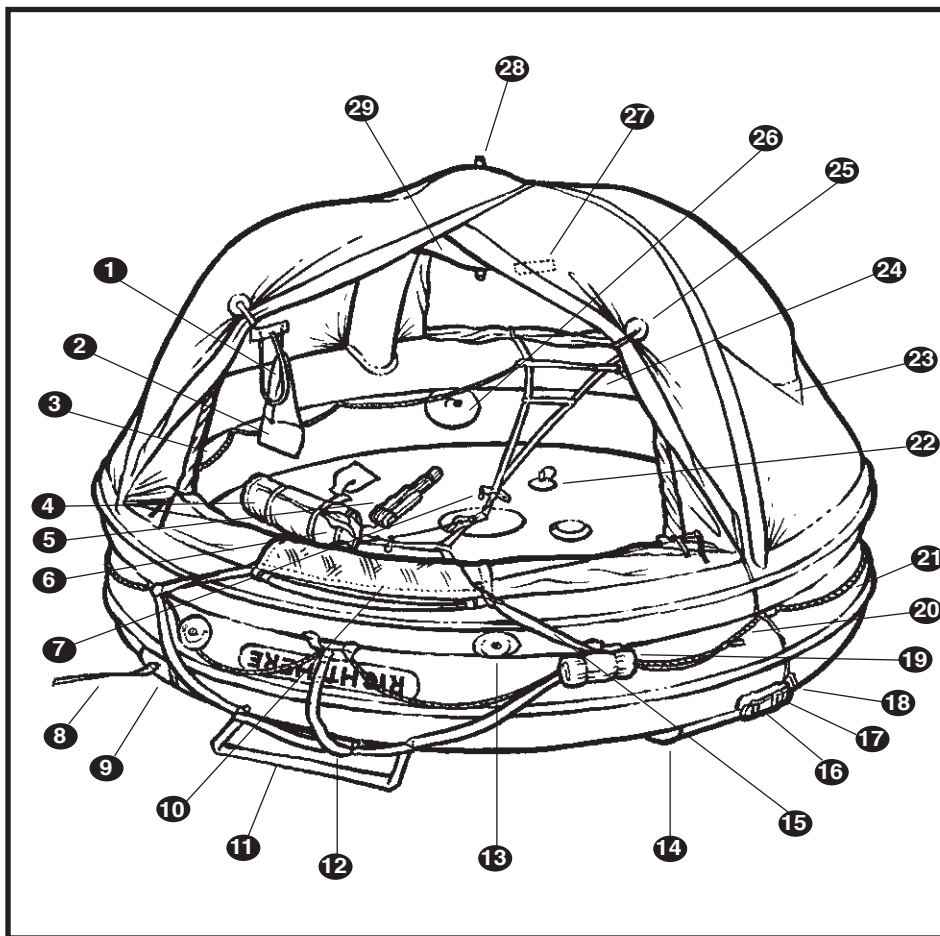

- 1** Tuyau et poche de récupération de l'eau de pluie
- 2** Instructions d'utilisation de l'auvent (étiquette) et manuel d'utilisation du radeau (sac)
- 3** Ligne de survie intérieure
- 4** Sac de survie
- 5** Pagaies
- 6** Sangle
- 7** Attache rapide pour échelle d'embarquement
- 8** Amarre
- 9** Renfort de l'amarre
- 10** Fenêtre de la porte intérieure
- 11** Échelle d'embarquement et sangle de redressement
- 12** Flexible de gonflage
- 13** Bouchon de dégonflage
- 14** Poche à eau de stabilisation
- 15** Rubans enroulés de l'auvent
- 16** Pile activable par l'eau de mer
- 17** Bouchon obturateur
- 18** Poche des piles
- 19** Ancre flottante
- 20** Ligne de l'ancre flottante
- 21** Ligne de survie extérieure
- 22** Valve de gonflage du plancher
- 23** Poche de récupération de l'eau de pluie
- 24** Ligne de remontée de l'échelle d'embarquement
- 25** Rubans enroulés de l'auvent
- 26** Valve de sécurité et de remplissage d'air
- 27** Couteau (collé à l'arceau)
- 28** Feux de position
- 29** Veilleuse

MATÉRIEL À BORD DU RADEAU DE SURVIE

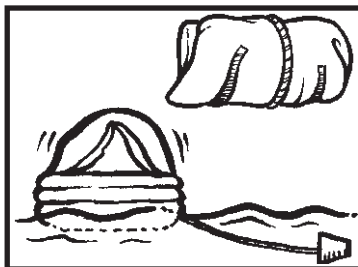

Ancres flottantes



Écope flottante

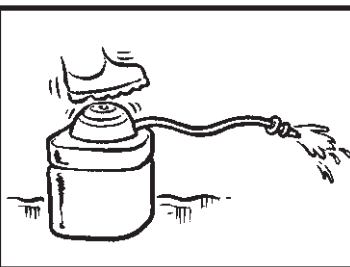

Pompe/Soufflet

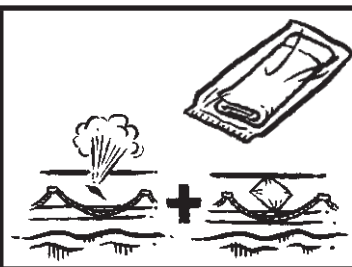

Trousse de réparation

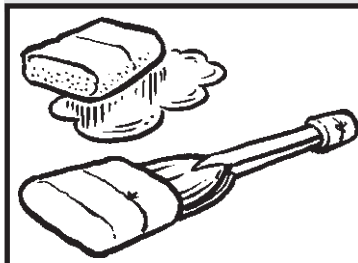

Éponges et pagaies

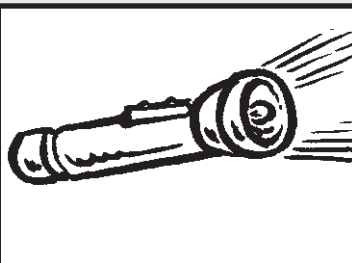

Lampe électrique



Sifflet

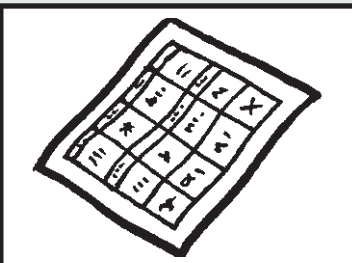

Liste des signaux de sauvetage

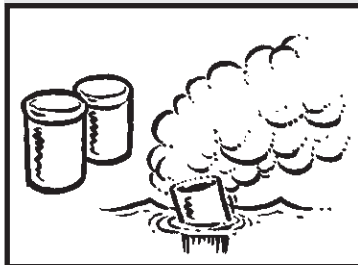

Fumigènes flottants

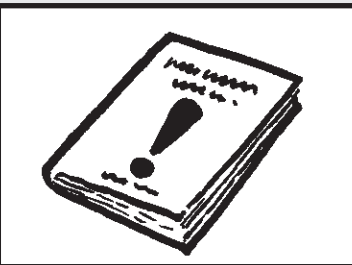

Manuel de survie



Couverture de protection thermique



Sac pour mal de mer

MATÉRIEL À BORD DU RADEAU DE SURVIE

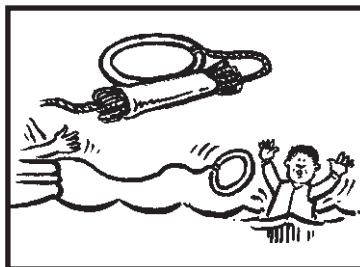

Bouée et ligne flottante

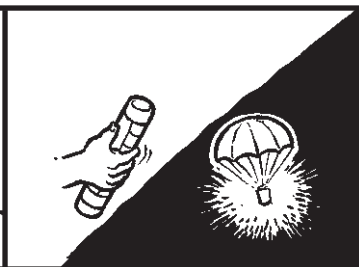

Fusée de détresse de type parachute



Feux à main

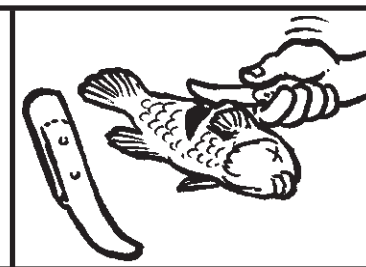

Couteau de sécurité

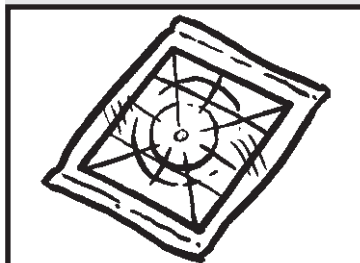

Miroir de signalisation

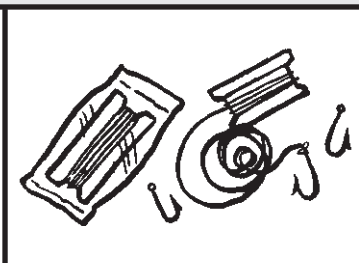

Jeu d'engins de pêche

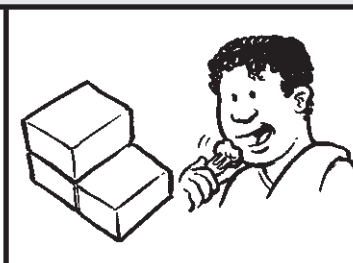

Rations alimentaires

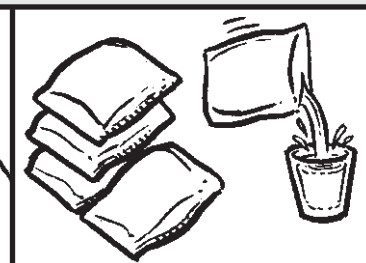

Rations d'eau douce



Timbale graduée



Ouvre-boîtes

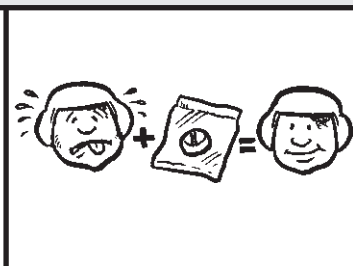

Médicaments contre le mal de mer



Pharmacie

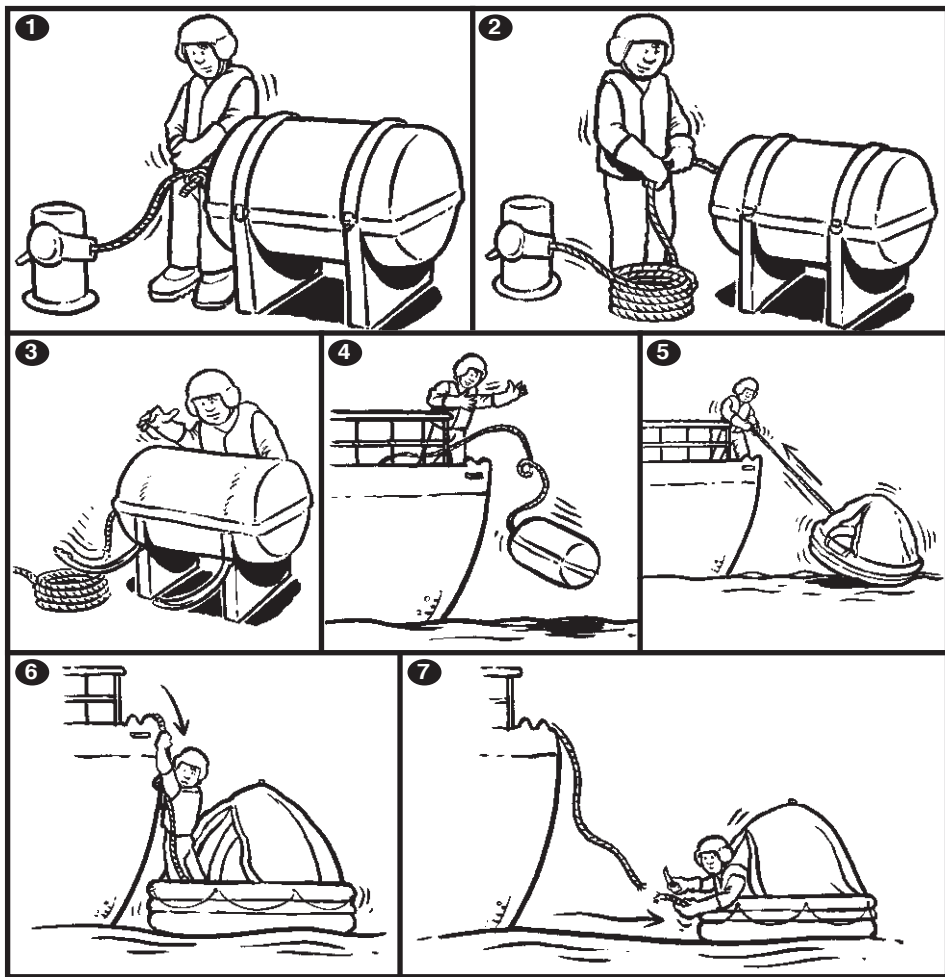

MISE À L'EAU DU RADEAU DE SURVIE

- ❶ Vérifier que l'amarre est solidement attachée à un point fixe
- ❷ Prévoir une longueur suffisante pour atteindre l'eau
- ❸ Larguer les sangles de saisissage
- ❹ Transporter jusqu'au bord du navire, s'assurer que la voie est libre et jeter le radeau à l'eau
- ❺ Tirer sur l'amarre pour gonfler le radeau
- ❻ Approcher le radeau du flanc du bateau et embarquer en évitant de se mouiller
- ❼ Si nécessaire, couper l'amarre à l'aide du couteau collé à l'arceau et s'écarter du bateau

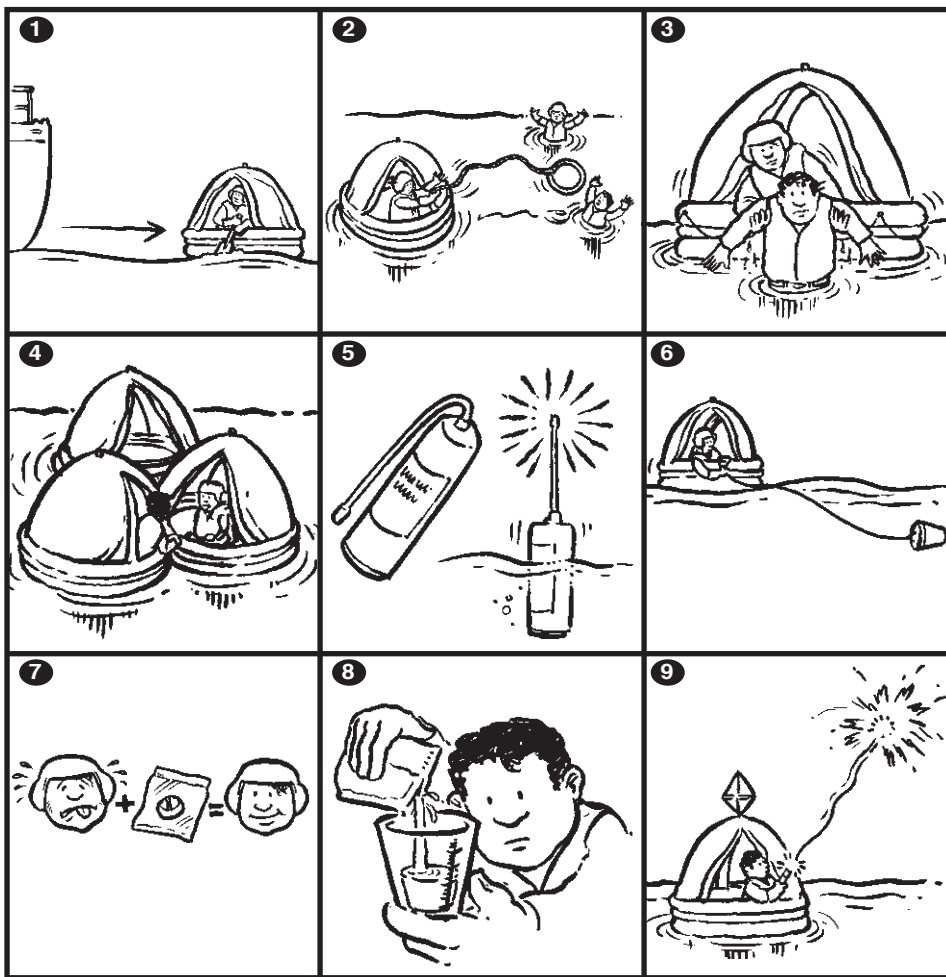

SURVIE APRÈS LA MISE À L'EAU DU RADEAU

- 1** S'écarter du bateau qui coule en pagayant ou en utilisant une ancre flottante roulée dans un ballon et lancée dans la direction vers laquelle on veut s'orienter. Une fois à l'écart du bateau, le vent fera avancer le radeau plus vite
- 2** Rechercher des survivants. Utiliser la bouée pour les atteindre
- 3** Remonter à bord du radeau les survivants, en les prenant sous les bras
- 4** Attacher les radeaux les uns aux autres
- 5** Déclencher la radio-balise de détresse
- 6** Lancer l'ancre flottante à l'eau
- 7** Prendre des comprimés contre le mal de mer
- 8** Recueillir de l'eau douce et la rationner
- 9** Utiliser les feux à main et la bouée à réflecteur radar pour faciliter les opérations de repérage

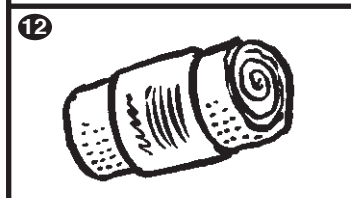
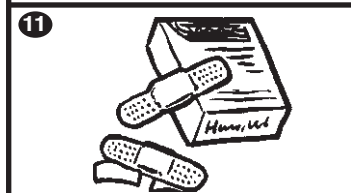
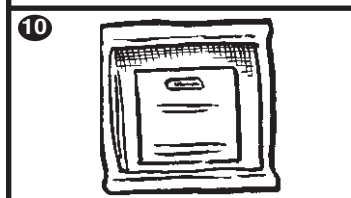
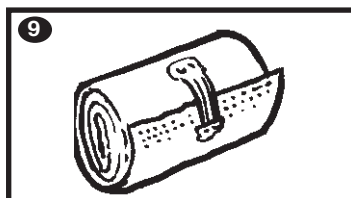
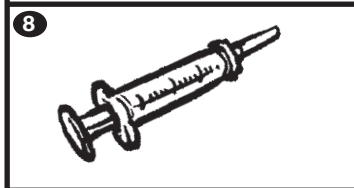
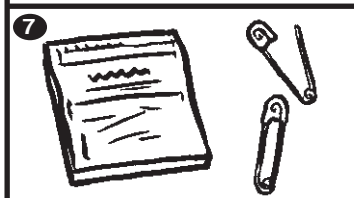
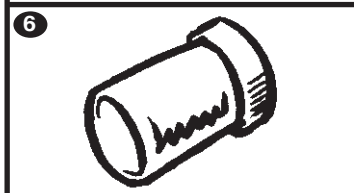
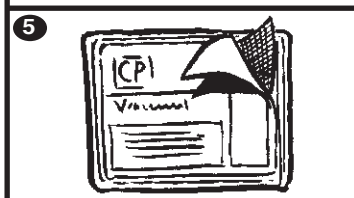
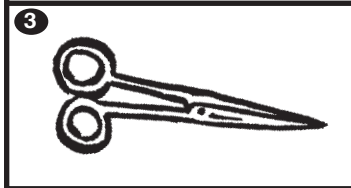
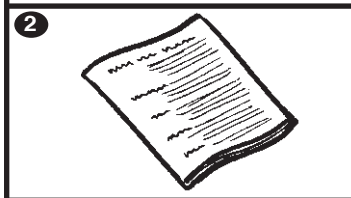
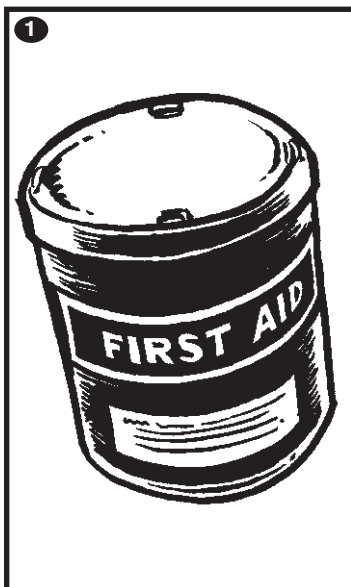

NÉCESSAIRE DE PREMIERS SOINS

- 1 Boîte de premiers soins
- 2 Instructions pour les premiers soins
- 3 Ciseaux inoxydables
- 4 Analgésiques
- 5 Pansements de gaze paraffinés
- 6 Antibiotiques
- 7 Épingle à nourrice inoxydable
- 8 Morphine ou équivalent
- 9 Bandage type
- 10 Bandage triangulaire
- 11 Pansement autocollant, étanche
- 12 Bandage ajouré
- 13 Crème antiseptique

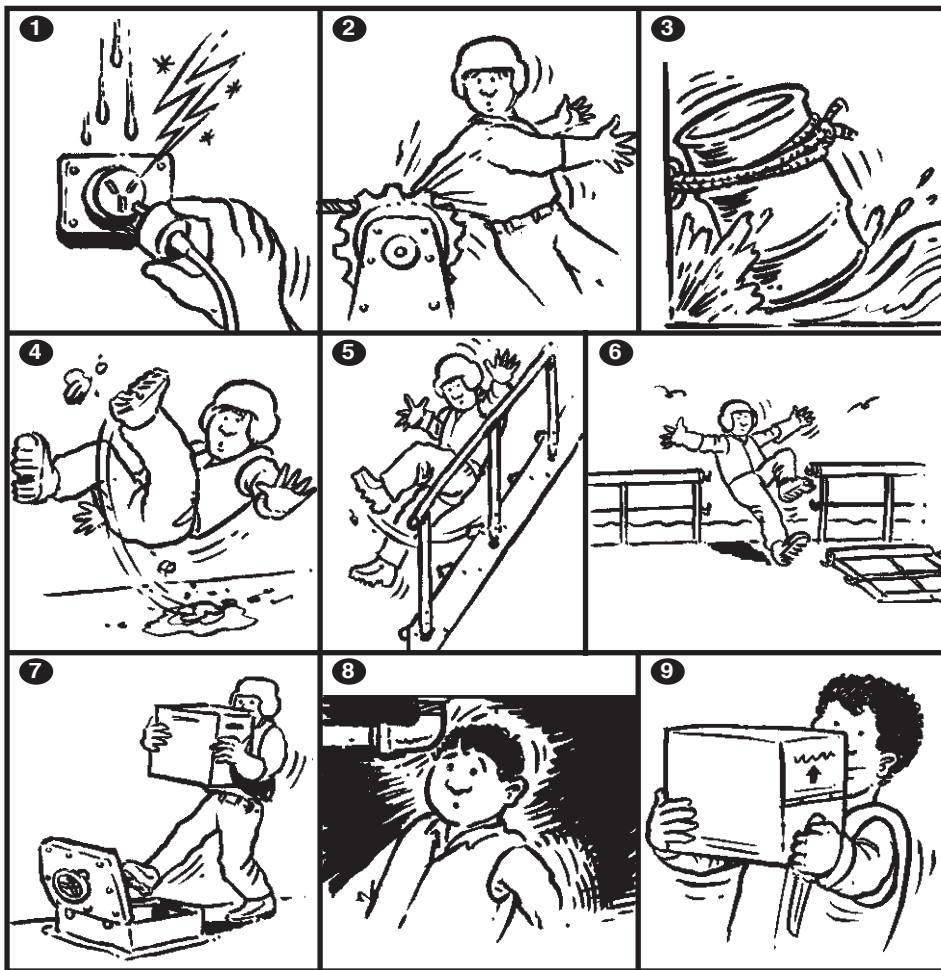

SÉCURITÉ SUR LE PONT

Attention aux dangers suivants:

- ❶ Dangers de l'électricité
- ❷ Vêtements amples
- ❸ Arrimage inadéquat
- ❹ Glissades sur le pont
- ❺ Glissades sur les échelles et sur les marches d'escalier
- ❻ Absence de la partie amovible d'une rambarde
- ❼ Écrouilles ouvertes
- ❽ Mauvais éclairage
- ❾ Port de couteau lorsque vous êtes occupé à autre chose

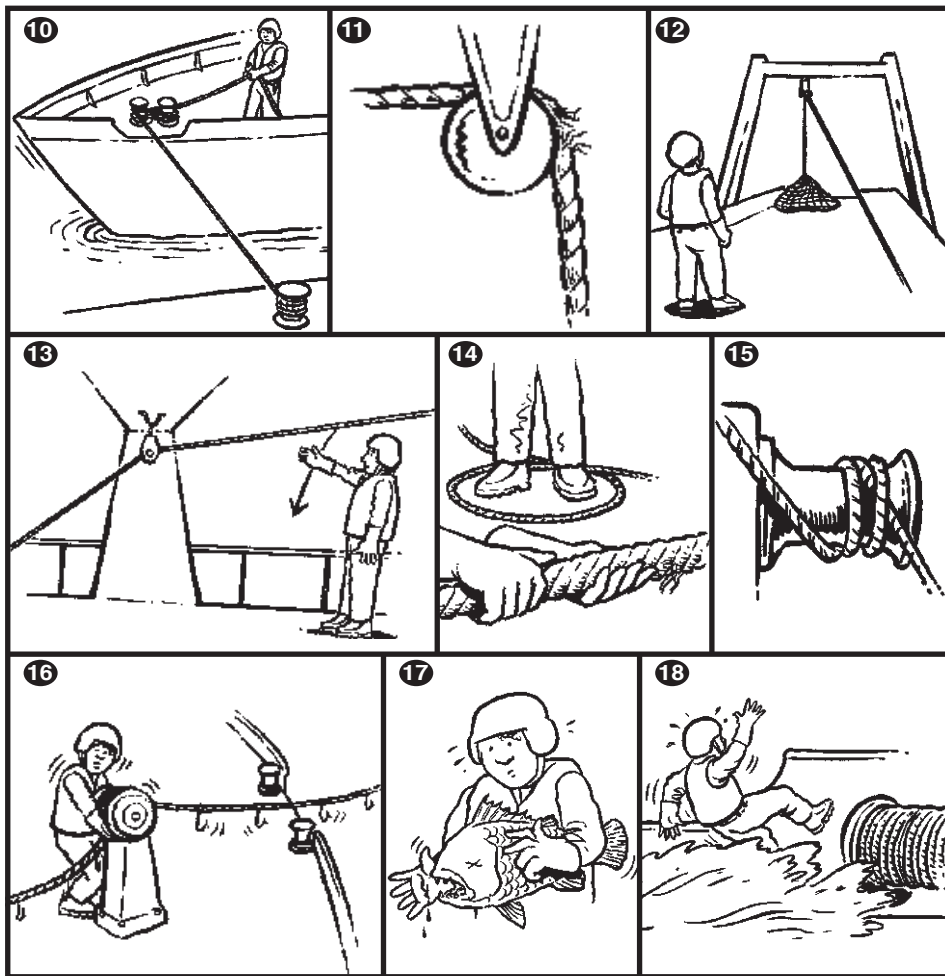

SÉCURITÉ SUR LE PONT

Attention aux dangers suivants:

- 10 Ruptures d'amarres de poste
- 11 Points de faiblesse sur des câbles
- 12 Défaillances de poulies dues à l'usure
- 13 Zones dangereuses où vous pourriez être blessé en cas de rupture d'une ligne ou d'un engin
- 14 Se faire prendre les pieds dans une corde
- 15 Cordes qui se chevauchent
- 16 Vire-ligne
- 17 Dents et arêtes des poissons pendant la manipulation
- 18 Pont inondé par mauvais temps

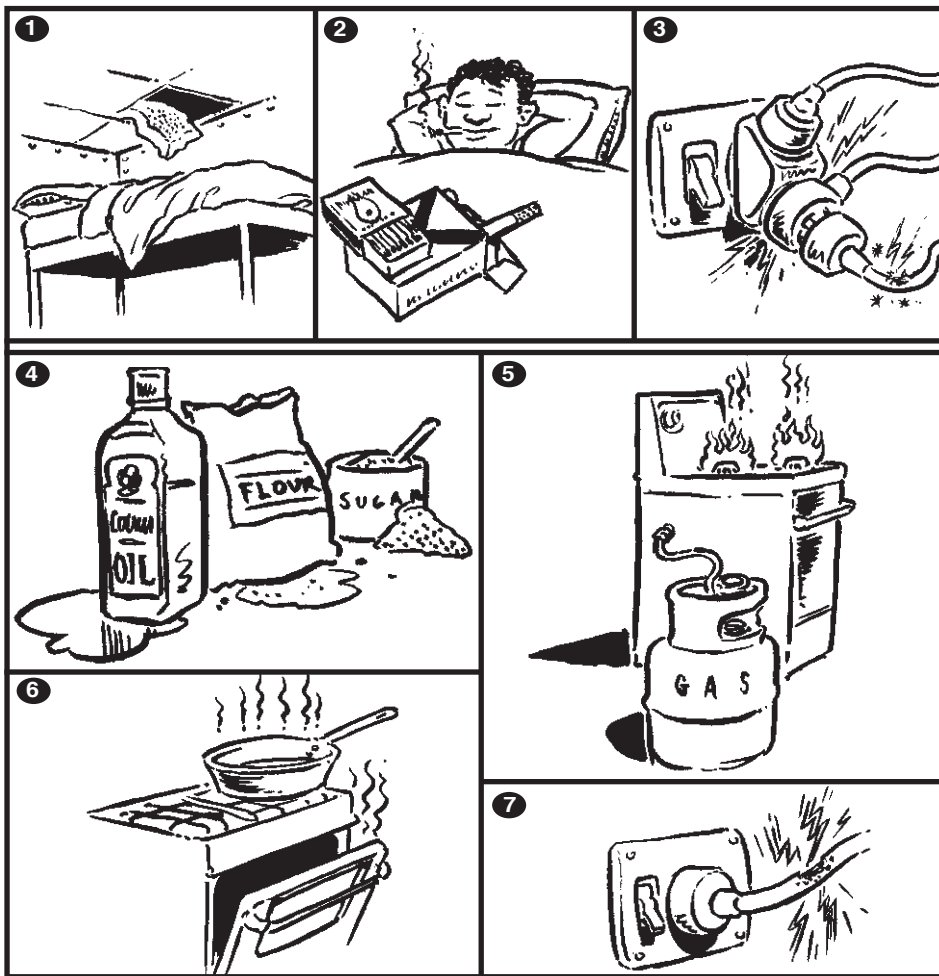

CAUSES D'INCENDIE

Risques d'incendie dans les cabines

- ① Matières combustibles
- ② Allumettes et cigarettes
- ③ Raccords électriques défectueux

Risques d'incendie dans les cuisines

- ④ Matières combustibles
- ⑤ Réchaud à pétrole ou cuisinière à gaz (bouteilles de gaz)
- ⑥ Surface brûlante, four, poêle à frire, conduits de fumée
- ⑦ Raccords électriques défectueux

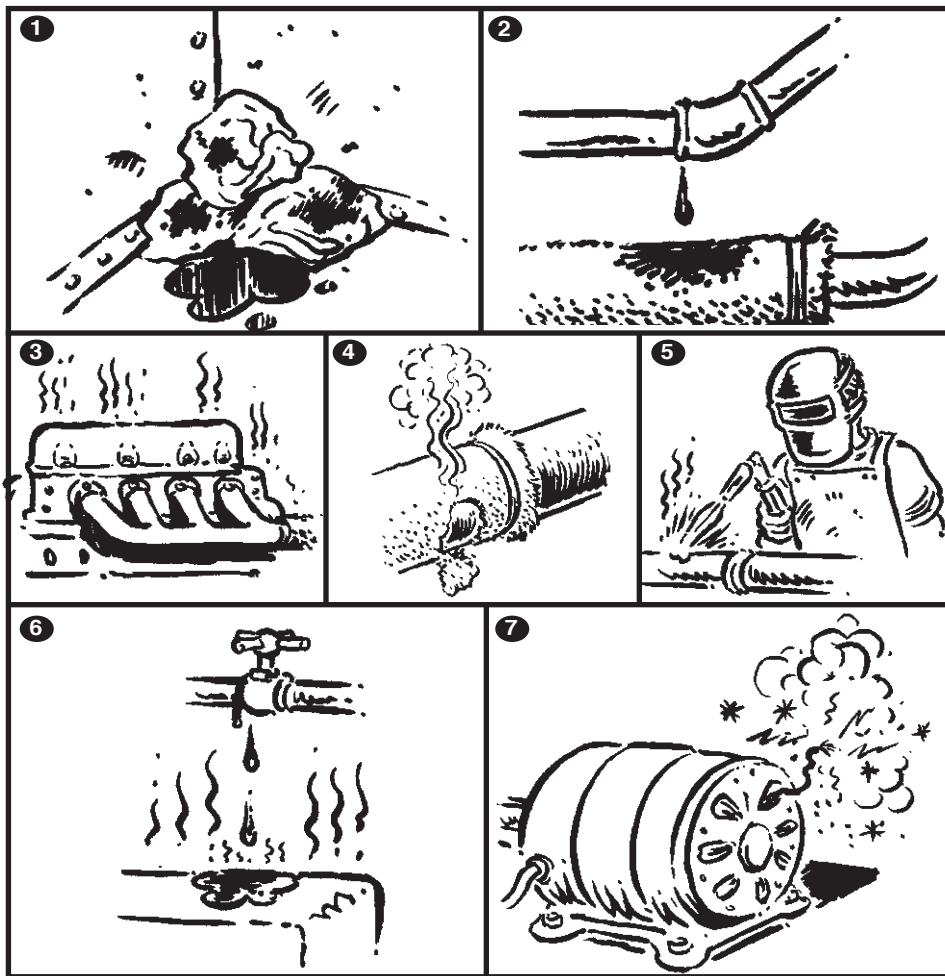

CAUSES D'INCENDIE

Risques d'incendie dans la salle des machines

- ❶ Mauvais entretien
- ❷ Fuite d'huile et huile imbibant la protection des tuyaux d'échappement
- ❸ Surfaces brûlantes telles que tuyaux d'échappement et parties d'engin surchauffées
- ❹ Protection de conduite d'échappement défectueuse
- ❺ Soudure ou découpe de métaux
- ❻ Auto-allumage, par exemple de gouttes d'huile tombant sur une surface chaude
- ❼ Feux électriques (ou fumée)



PRINCIPES ET ORGANISATION DE LA LUTTE CONTRE L'INCENDIE

1 LE TRIANGLE DU FEU

Matière + oxygène + chaleur

POUR ÉTEINDRE L'INCENDIE

2 Éliminer la chaleur

OU

3 Éliminer l'oxygène

OU

4 Éliminer la matière

MAIS AUSSI

5 Avoir à sa disposition un rôle d'équipage et afficher les plans de lutte contre le feu

6 En cas d'incendie, appuyer tout d'abord sur la sonnette d'alarme

7 S'il s'agit d'un petit incendie, l'attaquer rapidement à l'aide de l'appareil approprié

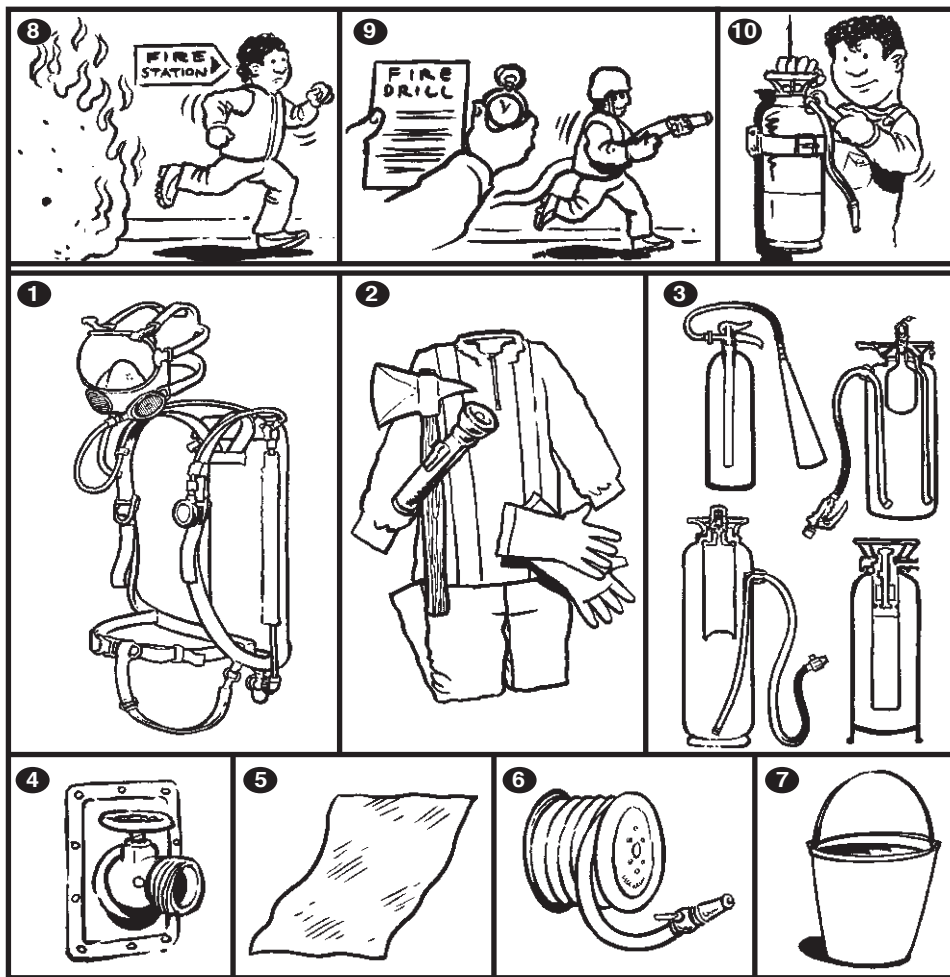

PRINCIPES ET ORGANISATION DE LA LUTTE CONTRE L'INCENDIE

- 8 S'il s'agit d'un grand feu, se rendre aux postes d'incendie
- 9 Organiser fréquemment des exercices d'évacuation en cas d'incendie
- 10 Entretien le matériel de lutte contre l'incendie

MATÉRIEL DE LUTTE CONTRE L'INCENDIE

- 1 Appareil respiratoire
- 2 Vêtements de lutte contre l'incendie, hache, lampe électrique
- 3 Extincteur portatif
- 4 Bouche d'incendie
- 5 Couverture anti-feu
- 6 Tuyau d'incendie
- 7 Seau d'incendie

S'IL VOUS PÊCHEZ EN EAUX TROUBLES, UTILISEZ UN PRÉSERVATIF

Santé - Projet de prévention du SIDA et des MST

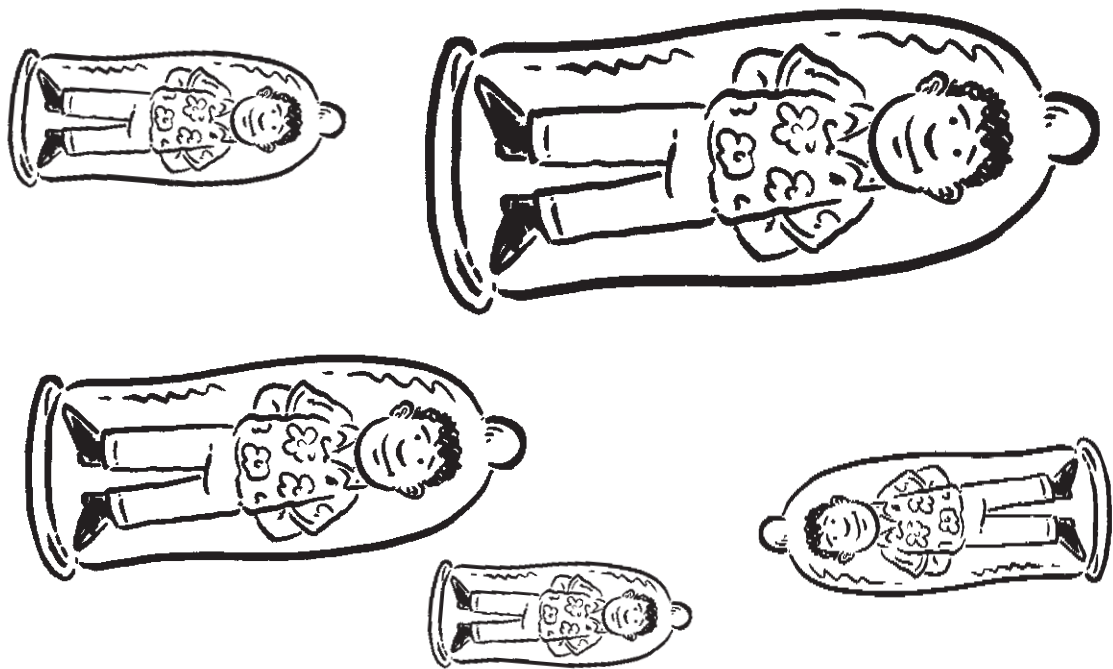

Renseignements : projet de prévention du SIDA et des MST, CPS, B.P. D5, 98848 Nouméa Cédex
(Nouvelle-Calédonie). Télécopieur : (687) 26.38.18; mél : Pspc@spc.int
Le dessin ci-dessus est adapté d'une carte postale produite par Family Planning New South Wales

**NE POLLUEZ PAS L'ENVIRONNEMENT : LA POLLUTION NUIT AU BIEN-ÊTRE
ET À LA SANTÉ DE TOUS LES ÊTRES VIVANTS, Y COMPRIS VOUS-MÊME**

